

⚠ DANGER / DANGER / PELIGRO

EN This equipment must be installed and serviced only by qualified electrical personnel.

⚠ HAZARDOUS VOLTAGE

- Turn off all power supplying this equipment before working on or inside equipment.
 - Always use a properly rated voltage sensing device to confirm power is off.
 - Replace all devices, doors, and covers before turning on power to this equipment.
 - Maintain electrical clearances between cable and live parts.
- Failure to follow these instructions will result in death or serious injury.

FR L'installation et l'entretien de cet appareil ne doivent être effectués que par du personnel qualifié.

⚠ TENSION DANGEREUSE

- Coupez l'alimentation de cet appareil avant d'y travailler.
 - Utilisez toujours un dispositif de détection de tension à valeur nominale approprié pour confirmer que toute alimentation est coupée.
 - Remplacez tous les dispositifs, les portes et les couvercles avant de mettre cet appareil sous tension.
 - Maintenez les distances d'isolement électrique entre le câble et les pièces sous tension.
- Si ces précautions ne sont pas respectées, cela entraînera la mort ou des blessures graves.

ES Solamente el personal de mantenimiento eléctrico especializado deberá instalar y prestar servicios de mantenimiento a este equipo.

⚠ TENSION PELIGROSA

- Desenergice el equipo antes de realizar cualquier trabajo en él.
 - Siempre utilice un dispositivo detector de tensión adecuado para confirmar la desenergización del equipo.
 - Vuelva a colocar todos los dispositivos, las puertas y las cubiertas antes de energizar este equipo.
 - Mantenga un espacio adecuado para la instalación eléctrica entre el cable y las piezas energizadas.
- El incumplimiento de estas precauciones podrá causar la muerte o lesiones serias.

Mounting front and side operation
Montage commande frontale et latérale
Montaje mando frontal y lateral

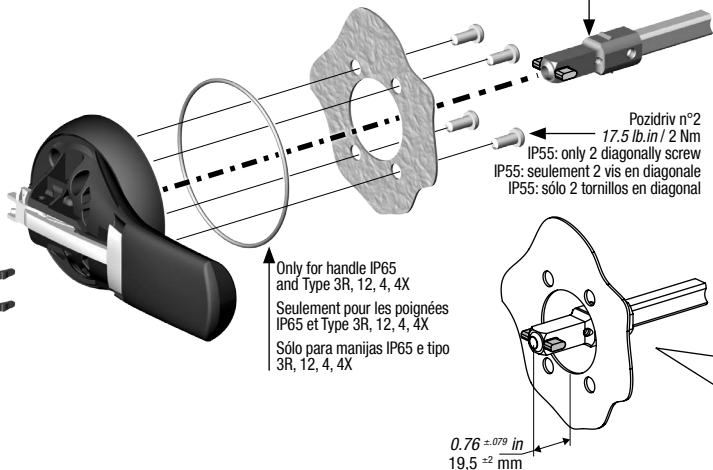
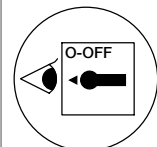

Dual dimensions in/mm

Door drilling 1:1 - Perçage de porte 1:1 - Perforación de puerta 1:1

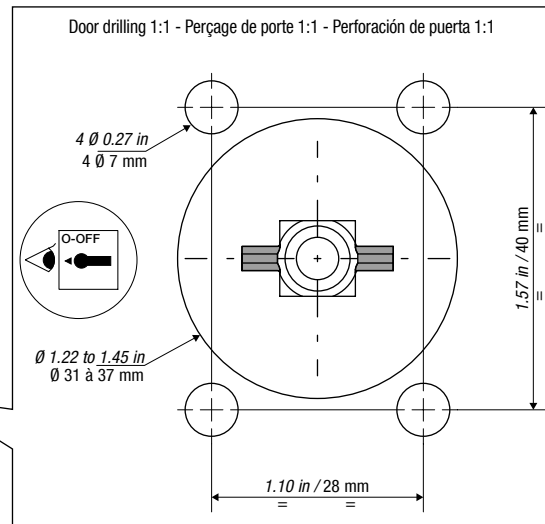

Mounting on the product Montage sur le produit Montaje sobre el producto

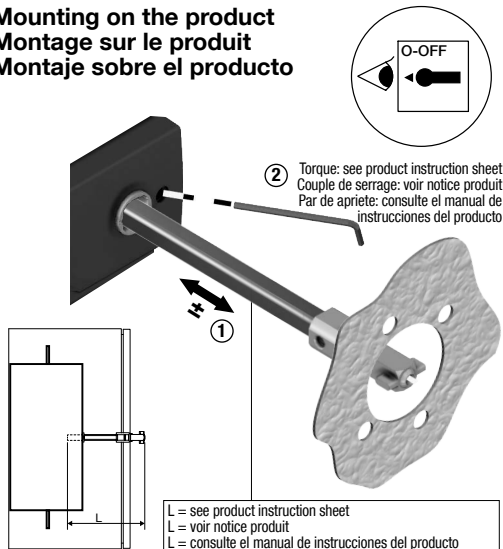

Padlocking the handle / Cadenassage de la poignée Bloqueable para candados

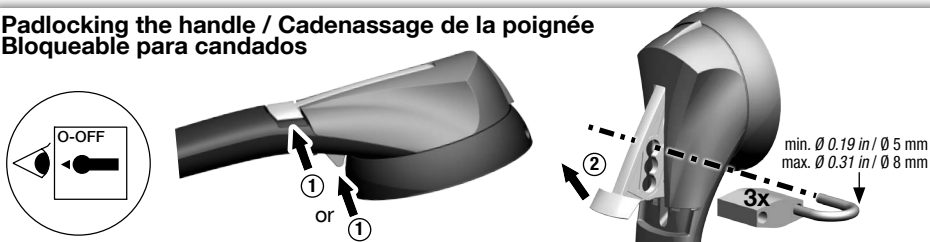

Cover dismantling / Démontage du capot / Desmontar la cubierta



Defeating the interlock in ON position / Déverrouillage de porte en position I Desenganche del cerrojo en posición I

⚠ DANGER / DANGER / PELIGRO

EN ⚠ HAZARDOUS VOLTAGE

- Be sure enclosure is closed securely before operating device.
- Testing of live equipment should only be performed by qualified service personnel in accordance with local regulations.

Failure to follow these instructions will result in death or serious injury.

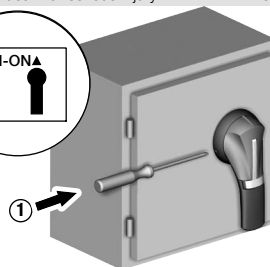
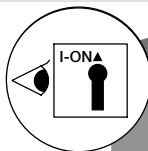

FR ⚠ TENSION DANGEREUSE

- S'assurer de la fermeture du coffret avant manœuvre de l'appareil.
- Les essais des équipements sous tensions ne doivent être effectués que par du personnel qualifié.

Si ces précautions ne sont pas respectées cela entraînera la mort ou des blessures graves.

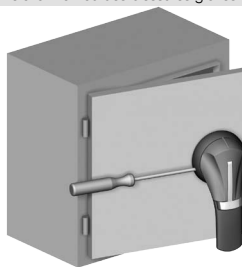

ES ⚠ TENSION PELIGROSA

- Asegurarse del cierre de la caja antes de manipular el equipo.
- Solamente el personal especializado deberá probar los equipos sobre tensión.

El incumplimiento de estas precauciones podrá causar la muerte o lesiones serias.

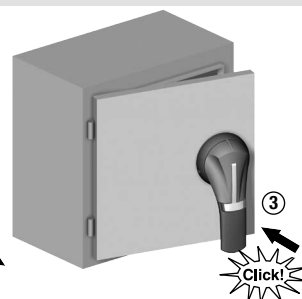

Mounting orientation Sens de montage Sentido de montaje

